

สรุปผลการประมาณราคาค่าก่อสร้าง

ส่วนราชการ	องค์การบริหารส่วนตำบลหนองหินน้ำ				
ประเภท	งานทาง				
เจ้าของโครงการ	องค์การบริหารส่วนตำบลหนองหินน้ำ				
สถานที่ดำเนินการ	บ้านหนองคู หมู่ 13 ต.หนองหินน้ำ อ.กุดข้าวปุ้น จ.อุบลราชธานี				
ฝ่ายออกแบบและประมาณราคา	กองช่าง องค์การบริหารส่วนตำบลหนองหินน้ำ				
ตามแบบ	อบต.นท. เลขที่ /2561				
ประมาณราคาตามแบบ ปร.4	จำนวน	1	แผ่น	เมื่อ	21 พฤศจิกายน 2561

ลำดับที่	รายการ	ค่าวัสดุและค่าแรงงาน รวมเป็นเงิน (บาท)	FACTOR F	ค่าก่อสร้างทั้งหมด รวมเป็นเงิน (บาท)	หมายเหตุ
1	งานทาง	75,338.84	1.3624	102,641.64	
2	เงื่อนไข			-	
	- เงินล่วงหน้าจ่าย 0 %			-	
	- ดอกเบี้ยเงินกู้ 6 %			-	
	- ดอกเบี้ยเงินฝาก 0 %			-	
	- ภาษีมูลค่าเพิ่ม (VAT) 7 %			-	
สรุป	รวมราคาค่าดำเนินการทั้งสิ้น			102,641.64	
	คิดเป็นราคาค่าก่อสร้าง			102,000.00	
	ตัวอักษร	หนึ่งแสนสองพันบาทถ้วน			

ประมาณราคา.....

(นายชัยชนะ กาบยุบล)

ผู้ช่วยนายช่างโยธา

ตรวจสอบ.....

นายนิติพล โมหา

เยช่างชำนาญงาน อบต.หนองหินน้ำ รักษาราชการแ

ผู้อำนวยการกองช่าง

เห็นชอบ.....

นายเชาว์วรรณ บัวใหญ่

รองปลัด อบต.หนองหินน้ำ

เห็นชอบ.....

(นายธานี เสือสา)

ปลัดองค์การบริหารส่วนตำบลหนองหินน้ำ

อนุมัติตามราคาข้างต้น

ไม่อนุมัติเพราะ.....

อนุมัติ.....

(นายสำลี กางกั้น)

นายกองค์การบริหารส่วนตำบลหนองหินน้ำ

คณะกรรมการกำหนดราคากลาง

คณะกรรมการกำหนดราคากลางตามคำสั่งที่ /2561

ได้ตรวจสอบแล้ว เห็นชอบให้ประมาณราคานี้เป็นราคากลาง

(ลงชื่อ)..... ประธานกรรมการฯ

(นายเชาว์วรรณ บัวใหญ่)

(ลงชื่อ)..... กรรมการ ฯ

(นางสาวสิริพร สุตะพันธ์)

(ลงชื่อ)..... กรรมการ ฯ

(นายธนพล ยิ่งยงค์)

(ลงชื่อ)..... กรรมการ ฯ

(นายชัยชนะ กาบยุบล)

(ลงชื่อ)..... กรรมการ ฯ

(นายถวัลย์ อินทรสุวรรณ)

บัญชีรายละเอียดปริมาณงาน

รายการประมาณราคา	องค์การบริหารส่วนตำบลหนองทันน้ำ
โครงการ	วางท่อระบายน้ำ บ้านหนองคู หมู่ 13
สถานที่ดำเนินการ	บ้านหนองคู หมู่ 13 ต.หนองทันน้ำ อ.กุฉีขวานบุรี จ.อุบลราชธานี
รายละเอียดโครงการ	วางท่อระบายน้ำคอนกรีตปากลิ้นราง. ขนาด \varnothing 1.00 ม.จำนวน 21 ท่อน
ประมาณการเมื่อวันที่	21 พฤศจิกายน 2561 ตามแบบ อบต.นท. เลขที่ / 2561

ลำดับที่	รายการ	จำนวน	หน่วย	ค่าวัสดุ		ค่าแรงงาน		รวมเงิน (บาท)
				ต่อหน่วย	รวม	ต่อหน่วย	รวม	
1	งานคอนกรีต 1:2:4	11.0	ลบ.ม.	2,130.84	23,354.01	436.00	4,778.56	28,132.57
2	เหล็กตะแกรง 0.10x0.30 เมตรหนา 4 มม.	22.00	ตร.ม.	30.00	660.00	5.00	110.00	770.00
3	ทรายรองพื้น	3.85	ตร.ม.	408.38	1,572.26	91.00	350.35	1,922.61
4	งานถมดินลูกรัง	22	ลบ.ม.	105.90	2,329.80	-	-	2,329.80
4	งานปรับผิวทางลูกรัง	18	ลบ.ม.	105.90	1,906.20	-	-	1,906.20
5	เหล็ก RB 6 มม.	16.87	กก.	22.96	387.34	4.10	69.17	456.50
6	เหล็ก RB 9 มม.	77.34	กก.	21.63	1,672.86	4.10	317.09	1,989.96
7	ท่อระบายน้ำคอนกรีตปากลิ้นราง \varnothing 1.00 เมตร	21.00	ท่อน	1,250.00	26,250.00	510.00	10,710.00	36,960.00
8	ขุดดิน-ถมดิน วางท่อ	8.80	ลบ.ม.	-	-	99.00	871.20	871.20
รวมราคาค่าต้นทุน								75,338.84

ประมาณราคา..... 

(นายชัยชนะ กาบอุบล)

ผู้ช่วยนายช่างโยธา

โครงการวางท่อระบายน้ำ บ้านหนองคู หมู่ที่ 13

ต.หนองทันน้ำ อ.กุฉินารัฐน จ.อุบลราชธานี





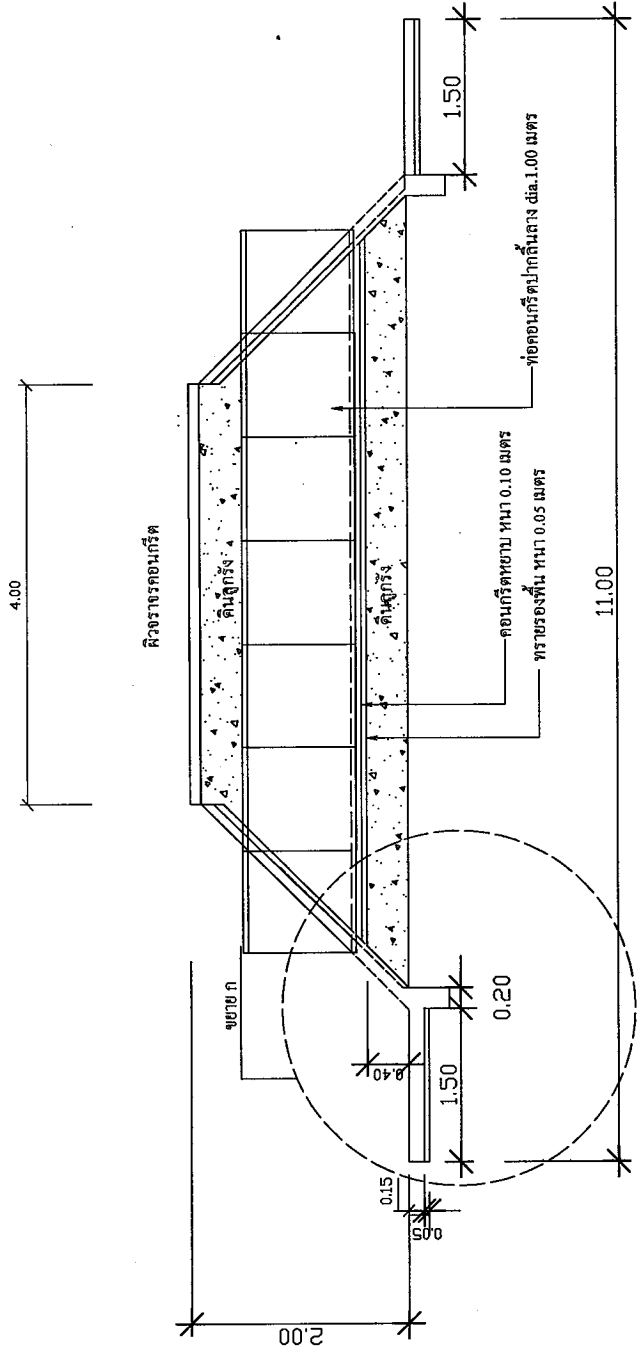

องค์การบริหารส่วนตำบลหนองทันน้ำ

ต.หนองทันน้ำ อ.กุฉินารัฐน จ.อุบลราชธานี



รูปตัด

SCALE 1 : 100

องค์การบริหารส่วนตำบล หนองทันน้ำ อ.กุดข้าวปุ้น จ.อุบลราชธานี	 นายชัยวัฒน์ อิมพรศิริ ผอ.ช่างเขียนแบบ อบต.หนองทันน้ำ	 นายธรรมชาติ อรรถเวทิน สช. 10091	 นายนิติพล โนนหา นายช่างเขียนแบบวิศวกรรมโยธา	 นายเสถียรรัตน์ บัวใหญ่ รองปลัดศึกษาธิการแทน ผอ.กองช่าง	 นายธานี เสือสา ปลัด อบต.หนองทันน้ำ	 นายอภัย กางกั้ง นายก อบต.หนองทันน้ำ	รูปตัด หน้า 1/1
	วิศวกร นายอภัย กางกั้ง	วิศวกร นายธานี เสือสา	วิศวกร นายเสถียรรัตน์ บัวใหญ่	วิศวกร นายนิติพล โนนหา	วิศวกร นายเสถียรรัตน์ บัวใหญ่	วิศวกร นายธานี เสือสา	วิศวกร นายอภัย กางกั้ง

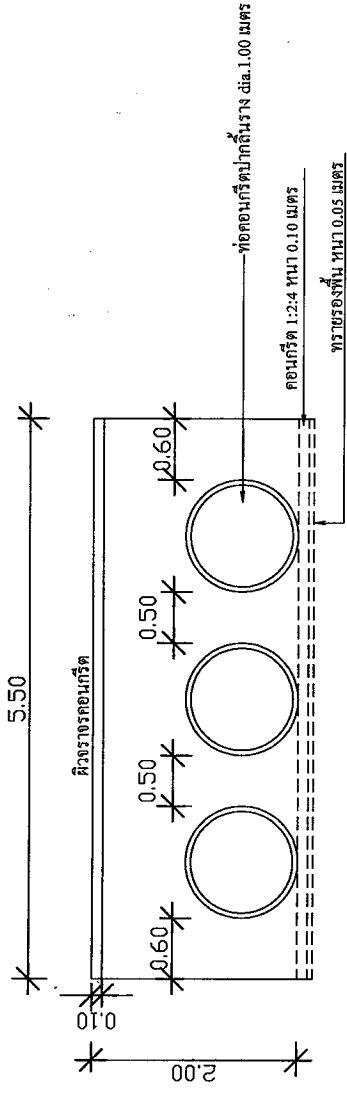





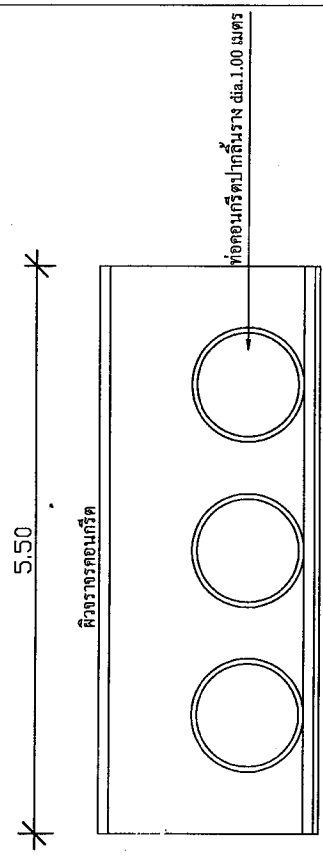

รูปตัด

SCALE 1 : 100



รูปด้าน





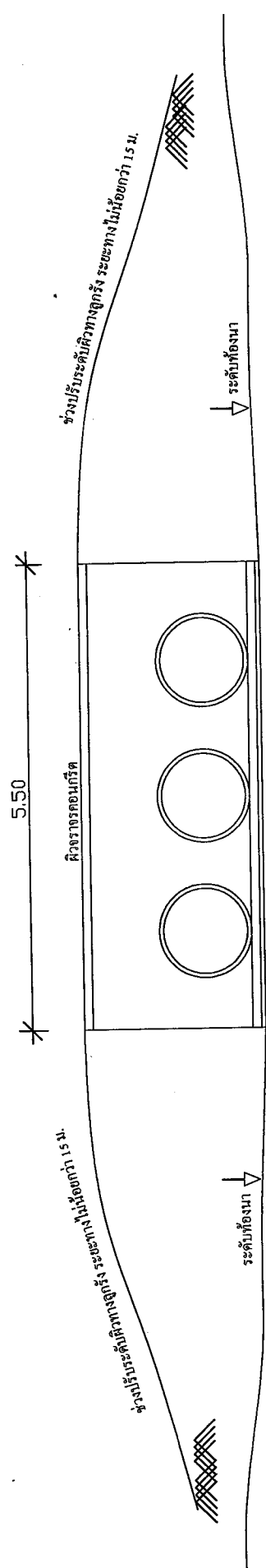

SCALE 1 : 100

องค์การบริหารส่วนตำบล หนองหันน้ำ อ.กุดข้าวปุ้น จ.อุบลราชธานี	ผู้ควบคุมแบบ / วิศวกร  นายวัลย์ อิ่มพรสวรรค์ ผช.ช่างเขียนแบบ อบต.หนองหันน้ำ	วิศวกร  นายธรรมชาติ อรรถเวททิน สย. 10091	ผู้ตรวจสอบแบบ  นายนิติพล โมทนา นายช่างชำนาญการรับทราบการแทน ผอ.กองช่าง	วิศวกร  นายเชาว์วรรัตน์ บัวใหญ่ รองปลัดรักษาการแทน ผอ.กองช่าง	วิศวกร  นายธานี เสือสน ปลัด อบต.หนองหันน้ำ	อนุมัติ- รูปด้าน  นายสาลี กางกึ่ง นายก อบต.หนองหันน้ำ	หน้า 1 / 2
--	---	--	---	---	--	--	---------------



รูปด้าน

SCALE 1 : 100

องค์การบริหารส่วนตำบล หนองท่มน้ำ อ.กุดข้าวปุ้น จ.อุบลราชธานี	ผู้ควบคุม / วิศวกร  นายถวัลย์ อินทร์สาร ผช.ช่างเขียนแบบ อบต.หนองท่มน้ำ	วิศวกร  นายธรรมชาติ อรรถเวทิน สบ. 10091	ผู้ควบคุมแบบ  นายนิติพล โนนทา นายช่างควบคุมงานก่อสร้าง อบต.กุดขี้เหล็ก	วิศวกร  นายเชาว์วรรณ บัวใหญ่ รองปลัดรักษาการแทน ผอ.กองช่าง	วิศวกร  นายธานี เสือลา ปลัด อบต.หนองท่มน้ำ	อนุมัติ  นายสาลี กางกึ่ง นายก อบต.หนองท่มน้ำ	รูปตัด- รูปด้าน
	หน้า 1/3						

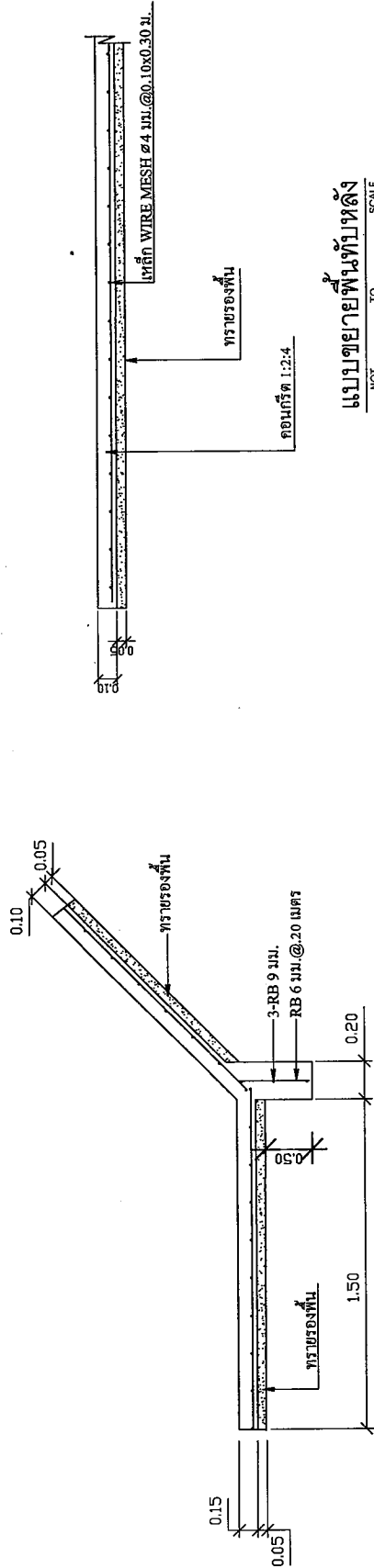







แบบขยายพื้นที่ติดตั้ง

NOT TO SCALE

ขยาย ก

SCALE 1 : 50

องค์การบริหารส่วนตำบล หนองท่มน้ำ อ.กุดข้าวปุ้น จ.อุบลราชธานี	วิศวกร / วิศวกร  นายถวัลย์ อิ่มทรัพย์ วิศวกร ช่างเขียนแบบ อบต.หนองท่มน้ำ	วิศวกร  นายธรรมชาติ อรรถเวทิน สช. 10091	ผู้ควบคุมแบบ  นายณิพัล โนนทา ช่างเขียนแบบรับราชการ อบต.กุดรัง	วิศวกร  นายเชาว์วรรณ บัวใหญ่ รองปลัดรักษาการแทน ผอ.กุดรัง	วิศวกร  นายธานี เดือสา ปลัด อบต.หนองท่มน้ำ	วิศวกร  นายสำลี กางถึง นายก อบต.หนองท่มน้ำ	รูปตัด หน้า 1 / 4
--	--	---	--	---	--	--	-------------------------