

## ตารางแสดงวงเงินงบประมาณที่ได้รับจัดสรรและราคากลางในงานจ้างก่อสร้าง

1.ชื่อโครงการ	ก่อสร้างห้องน้ำสาธารณะองค์การบริหารส่วนตำบลหนองทันน้ำ		
/หน่วยงานเจ้าของโครงการ	ส่วนโยธา องค์การบริหารส่วนตำบลหนองทันน้ำ		
2.วงเงินงบประมาณที่ได้รับจัดสรร	120,000.-	บาท	(-หนึ่งแสนสองหมื่นบาทถ้วน-)
3.ลักษณะงานโดยสังเขป	ก่อสร้างห้องน้ำสาธารณะองค์การบริหารส่วนตำบลหนองทันน้ำ กว้าง 2.50 เมตร ยาว 5.00 เมตร สูง 3.00 เมตร (รายละเอียดตามแบบแปลนขององค์การบริหารส่วนตำบลหนองทันน้ำ)		
4.ราคากลาง จำนวน	ณ วันที่ 28 มกราคม พ.ศ. 2559	เป็นเงิน	120,000.- บาท
5.บัญชีประมาณการราคากลาง			
5.1	แบบแสดงรายการบัญชีรายละเอียดปริมาณงาน (แบบ ปร.4)		
5.2	แบบสรุปผลการประมาณราคาก่อสร้าง		
5.3	รายละเอียดแบบแปลนโครงการ		
6.รายชื่อคณะกรรมการกำหนดราคากลาง			
6.1 นายธานี	เสือสา	ประธานกรรมการ	
6.2 นายเดชสิทธิ์	เพ็งสา	กรรมการ	
6.3 นางสาวอรสา	เจริญวงศ์	กรรมการ	
6.4 นายถวัลย์	อินทร์สุวรรณ	กรรมการ	
6.5 นายรังสรรค์	สีบสูด	กรรมการ	

## สรุปผลการประมาณราคาค่าก่อสร้าง

ส่วนราชการ	องค์การบริหารส่วนตำบลหนองหินน้ำ		
ประเภท	ก่อสร้างห้องน้ำ		
เจ้าของโครงการ	องค์การบริหารส่วนตำบลหนองหินน้ำ		
สถานที่ดำเนินการ	อบต.หนองหินน้ำ อ.กุฉินารีน จ.อุบลราชธานี		
ฝ่ายออกแบบและประมาณราคา	ส่วนโยธา องค์การบริหารส่วนตำบลหนองหินน้ำ		
ตามแบบ	อบต.นท. เลขที่	/ 2557	
ประมาณราคาตามแบบ ปร.4	จำนวน	1	แผ่น
			เมื่อ 28 มกราคม 2559

ลำดับที่	รายการ	ค่าวัสดุและค่าแรงงาน รวมเป็นเงิน (บาท)	FACTOR F	ค่าก่อสร้างทั้งหมด รวมเป็นเงิน (บาท)	หมายเหตุ
1	ก่อสร้างห้องน้ำ	96,780.96	1.2726	123,163.44	
2	ป้ายโครงการ	-	-	-	
3	เงื่อนไข				
	- เงินล่วงหน้าจ่าย 0 %			-	
	- ดอกเบี้ยเงินกู้ 7 %			-	
	- ดอกเบี้ยเงินฝาก 0 %			-	
	- ภาษีมูลค่าเพิ่ม (VAT) 7 %			-	
สรุป	รวมราคาค่าดำเนินการทั้งสิ้น			123,163.44	
	คิดเป็นราคาค่าก่อสร้าง			120,000.00	
	ตัวอักษร	หนึ่งแสนสองหมื่นบาทถ้วน			

คณะกรรมการกำหนดราคากลาง  
 คณะกรรมการกำหนดราคากลางได้ตรวจสอบแล้ว  
 เห็นชอบให้ประมาณราคานี้เป็นราคากลาง

ลงชื่อ.....  .....ประธานกรรมการ

(นายธานี เสือสา)

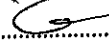
ลงชื่อ.....  ..... กรรมการ

(นายเดชสิทธิ์ เฟื่องสา)

ลงชื่อ.....  ..... กรรมการ

(นางสาวอรสา เจริญวงศ์)

ลงชื่อ.....  ..... กรรมการ

(นายถวัลย์ อินทร์สุวรรณ)

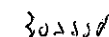
ลงชื่อ.....  ..... กรรมการ

(นายรังสรรค์ สืบสุด)

## บัญชีรายละเอียดปริมาณงาน

รายการประมาณราคา	องค์การบริหารส่วนตำบลหนองหินน้ำ
โครงการ	ก่อสร้างห้องน้ำที่ทำการอบต.หนองหินน้ำ
สถานที่ดำเนินการ	อบต.หนองหินน้ำ อ.กุดข้าวปุ้น จ.อุบลราชธานี
รายละเอียดโครงการ	ตามแบบแปลน อบต.หนองหินน้ำ กำหนด
ประมาณการเมื่อวันที่	28 มกราคม 2559
ตามแบบ	อบต.นท. เลขที่ / 2557

ลำดับที่	รายการ	จำนวน	หน่วย	ค่าวัสดุ		ค่าแรงงาน		รวมเงิน (บาท)
				ต่อหน่วย	รวม	ต่อหน่วย	รวม	
1	งานดินขุด-ดินถม				-			
	-ดินถม	10.00	ลบ.ม.	51.26	512.60	99.00	990.00	1,502.60
	-ขุดดิน-ถมดิน	0.90	ลบ.ม.	-	-	148.00	133.20	133.20
2	คอนกรีตโครงสร้าง				-			
	- คอนกรีต 1:2:4	0.94	ลบ.ม.	1,646.31	1,547.53	346.00	325.24	1,872.77
	- คอนกรีตหยาบ	0.07	ลบ.ม.	1,495.33	104.67	315.00	22.05	126.72
	- ทราฮยาบ	1.20	ลบ.ม.	333.32	399.98	99.00	118.80	518.78
	- เหล็กตะแกรง 0.25x0.25 เมตร ทน 3.2 มม.	22.00	ตร.ม.	20.00	440.00	5.00	110.00	550.00
	- เหล็กRB 6 มม.	27.00	กก.	17.66	476.89	4.10	110.70	587.59
	- เหล็กRB 9 มม.	52.00	กก.	19.54	1,016.17	4.10	213.20	1,229.37
	- เหล็กRB 12 มม.	-	กก.	15.01	-	4.10	-	-
	- เสาคูณสำเร็จรูป 5"x5"x3.00ม.	3.00	ตัน	435.00	1,305.00	130.00	390.00	1,695.00
	- เสาคูณสำเร็จรูป 5"x5"x3.50ม.	3.00	ตัน	500.00	1,500.00	150.00	450.00	1,950.00
3	ไม้แบบ				-			
	- ไม้แบบ	6.20	ลบ.พ.	389.72	2,416.26	-	-	2,416.26
	- ไม้เคร่า	1.80	ลบ.พ.	389.72	701.50	-	-	701.50
	- ค่าแรงประกอบไม้แบบ	12.40	ตร.ม.	-	-	115.00	1,426.00	1,426.00
	- ตะปู	4.00	กก.	37.09	148.36	-	-	148.36
4	งานโครงหลังคา				-			
	- หลังคาเหล็กรีดลอน 0.74x5.25 ม.(สีฟ้า)	10.00	แผ่น	570.00	5,700.00	-	-	5,700.00
	- ครอบข้าง	-	เมตร	75.00	-	-	-	-
	- แปะสำเร็จรูป ทน 0.70 มม.	6.00	ท่อน	230.00	1,380.00	-	-	1,380.00
	- เหล็กc-100x50x20x2.3 มม.	6.00	ท่อน	429.04	2,574.25	-	-	2,574.25
	- เหล็กc-125x50x20x3.2 มม.	-	ท่อน	924.86	-	310.00	-	-
	- เเชิงชายไม้สำเร็จรูป 6"	25.00	เมตร	40.00	1,000.00	45.00	1,125.00	2,125.00
	- อุปกรณ์ยึดกระเบื้องและโครงหลังคา	1.00	เหมา	300.00	300.00	-	-	300.00
	- โครงหลังคา	146.00	กก.	-	-	10.00	1,460.00	1,460.00
	- ค่ามุงหลังคา	35.50	ตร.ม.	-	-	70.00	2,485.00	2,485.00
5	งานผนัง				-			

	- ผนังก่ออิฐรมอดูครึ่งแผ่น	-	ตร.ม.	157.66	-	80.00	-	-	
	- ผนังก่อคอนกรีตบล็อก	49.00	ตร.ม.	122.37	5,996.06	60.00	2,940.00	8,936.06	
	- ฉาบปูนเรียบ	98.00	ตร.ม.	79.14	7,755.50	70.00	6,860.00	14,615.50	
	- ผนังบุกระเบื้องเคลือบ ขนาด 8x8 นิ้ว	-	ตร.ม.	253.79	-	138.00	-	-	
	- เหล็กกลมวง ๓-3/4"x3/4"หนา1.2 มม.	1.50	ท่อน	95.33	143.00	70.00	105.00	248.00	
	- ระแนงไม้เทียม ขนาด 4 นิ้ว	26.00	เมตร	20.00	520.00	-	-	520.00	
	- อุปกรณ์ยึดระแนงไม้เทียม	1.00	เหมา	200.00	200.00	-	-	200.00	
6	งานพื้น								
	- พื้นกระเบื้องเคลือบ ขนาด 12x12 นิ้ว	-	ตร.ม.	270.78	-	125.00	-	-	
7	งานประตู								
	- ป1	3.00	ชุด	1,800.00	5,400.00	-	-	5,400.00	
	- ป2	1.00	ชุด	4,000.00	4,000.00	-	-	4,000.00	
8	งานทาสี								
	- สีน้ำพลาสติก	-	ตร.ม.	32.05	-	30.00	-	-	
	- สีน้ำมัน	17.70	ตร.ม.	40.70	720.39	38.00	672.60	1,392.99	
9	งานสุขาภิบาล								
	- โถส้วมชักโครกแบบนั่งราบพร้อมอุปกรณ์	1.00	ชุด	3,700.00	3,700.00	104.00	104.00	3,804.00	
	- โถส้วมชักโครกแบบนั่งยอง	3.00	ชุด	650.00	1,950.00	104.00	312.00	2,262.00	
	- อ่างล้างหน้าชนิดแขวนผนังพร้อมอุปกรณ์	3.00	ชุด	700.00	2,100.00	298.00	894.00	2,994.00	
	- โถปัสสาวะชายพร้อมอุปกรณ์	2.00	ชุด	1,100.00	2,200.00	298.00	596.00	2,796.00	
	- สายฉีดชำระ	1.00	ชุด	150.00	150.00	70.00	70.00	220.00	
	- ก๊อกน้ำ	4.00	ชุด	75.00	300.00	20.00	80.00	380.00	
	- กระจกเงา	3.00	ชุด	500.00	1,500.00	70.00	210.00	1,710.00	
	- ตะแกรงกันผงที่พื้นชนิดดักกลิ่น	4.00	ชุด	260.00	1,040.00	70.00	280.00	1,320.00	
	- บ่อเกรอะ-บ่อซึม	1.00	บ่อ	2,000.00	2,000.00	-	-	2,000.00	
	- งานระบบท่อต่างๆภายในอาคาร	1.00	เหมา	1,000.00	1,000.00	-	-	1,000.00	
	- มาตรฐาน้ำ	-	ชุด	450.00	-	50.00	-	-	
	- ราวจับ1	2.00	ชุด	3,700.00	7,400.00	-	-	7,400.00	
	- ราวจับ2	1.00	ชุด	4,700.00	4,700.00	-	-	4,700.00	
10	งานไฟฟ้า								
	- หลอดไฟ 36 วัตต์	-	ชุด	200.00	-	100.00	-	-	
	- สวิตช์ไฟ	-	ชุด	25.00	-	20.00	-	-	
	- แผงควบคุมไฟฟ้า	-	ชุด	550.00	-	-	-	-	
	- สายไฟและอุปกรณ์ติดตั้ง	-	เหมา	700.00	-	-	-	-	
	รวมราคาค่าต้นทุน								96,780.96

ผู้ประมาณการ .....

(นายเตชสิทธิ์ เฟื่องสา)

ผู้อำนวยการกองช่าง

โครงการก่อสร้างห้องน้ำสาธารณะ

องค์การบริหารส่วนตำบลหนองทันน้ำ อำเภอกุฉินารายณ์ จังหวัดอุบลราชธานี

ข้อบัญญัติงบประมาณรายจ่ายประจำปี พ.ศ.2558

# รายการประกอบแบบทั่วไป

## การเตรียมงาน

ผู้รับจ้างจะต้องทำการสำรวจสถานที่ที่จะก่อสร้าง รั้ววัดสถานที่ก่อสร้าง วางผังจัดท่าระดับแนว และระยะต่างๆ และตรวจสอบความถูกต้องของมุมหลักเขตที่ดินแบบและรายการก่อสร้าง หากมีส่วนขัดแย้งกันให้ถือคำวินิจฉัยของช่างผู้ควบคุมงาน การเทียบเท่าของวัสดุ และการขอใช้วัสดุอื่นแทน ต้องได้รับความเห็นชอบจากผู้ควบคุมงานและคณะกรรมการตรวจการจ้างก่อน โดยผู้รับจ้างเสนอตัวอย่าง วัสดุที่ใช้ทดแทนวัสดุชนิดนั้น ในช่วงเสนอราคาค่าก่อสร้าง หรือในขณะทำการก่อสร้าง หรือความจำเป็นแต่กรณี

## การเตรียมพื้นที่ที่จะทำการก่อสร้าง

ผู้รับจ้างจะต้องตรวจสอบระดับของพื้นที่ในแบบก่อสร้าง ให้ตรงกับพื้นที่ที่ทำการก่อสร้างจริง หากมีความผิดพลาดหรือข้อสงสัย ให้แจ้งต่อสถาปนิกเป็นลายลักษณ์อักษร เพื่อทำการแก้ไขการขุดดินเพื่อทำฐานราก หรือส่วนก่อสร้างได้ดิน ผู้รับจ้างจะต้องขุดดินให้ได้ตามขนาดที่แน่นอนตามที่ระบุในแบบก่อสร้าง การขุดดินสำหรับฐานราก หลุมฐานราก ให้ขุดกว้างกว่าตัวฐานราก เพื่อระดับดินชั้นหลุมไว้ให้ไว้ระดับอย่างดี

## งานฐานราก

ก่อนทำงานฐานรากผู้รับจ้างต้องเตรียมพื้นที่ถมบดอัด และปรับระดับดินให้เรียบร้อยแล้ว ให้สถาปนิก วิศวกร หรือผู้ควบคุมงานตรวจสอบผัง ระดับ ตำแหน่งเสาเข็ม ความแม่นยำของดินจะได้ตามเกณฑ์ตามกำหนดและได้รับอนุมัติจากสถาปนิก วิศวกรเสียก่อน จึงดำเนินการต่อไป

## งานคอนกรีตเสริมเหล็ก

รายละเอียดเกี่ยวกับงานคอนกรีตเสริมเหล็ก ซึ่งไม่ได้ระบุในแบบและในกำหนดนี้ ให้ถือปฏิบัติตามมาตรฐานงานก่อสร้าง มยช.101-มยช.106

## เหล็กเสริมคอนกรีตมีข้อกำหนดดังนี้

-ขนาด Ø6 มม. และ 12 มม. ใช้เกรด SR 24,Fy = 2,400 กก./ตร.ซม.

## วัสดุ

ปูนซีเมนต์ต้องเป็นปูนซีเมนต์แลนต์ ชนิดที่ 1 ตามมาตรฐานอุตสาหกรรม น้ำที่ใช้ผสมต้องใสสะอาด ทนยดต้องเป็นทรายน้ำจืด เม็ดหยาบ คมแข็ง ไม่เปราะหรือแตกง่าย หินขนาดเล็กที่สุดต้องไม่เล็กกว่า 6 มิลลิเมตร ขนาดโตต้องไม่ใหญ่กว่า 4 เซนติเมตร เหล็กเสริมให้ใช้ขนาดเหล็กซึ่งกระทรวงอุตสาหกรรมรับรองคุณภาพแล้วเท่านั้น

## ส่วนผสมคอนกรีต

สำหรับงานคอนกรีตเสริมเหล็กธรรมดาทั่วไป ถ้าไม่ได้ระบุเป็นอื่นให้ใช้ 1 : 2 : 4 การถูกแสงแดด ลม ร้อย ผ่น น้ำไหล หรือการบรรทุกหนักเกินสมควร เมื่อคอนกรีตทันระยะ 24 ชั่วโมง ต้องจัดการป่นให้คอนกรีตเปียกชุ่มน้ำ ติดต่อกันอย่างน้อย 7 วัน เมื่อครบ 28 วัน กำลังอัดของคอนกรีตต้องไม่น้อยกว่า 240 กก./ตร.ซ.

## งานก่ออิฐฉาบปูน

### ส่วนผสมปูนก่อ

ปูนซีเมนต์ 1 ส่วน  
ทรายหยาบ 3.5 - 4 ส่วน  
น้ำปริมาณพอที่จะงานได้

## งานหลังคา

การมุ่งจะตั้งตรวจสอบการปรับแต่ง กระเบื้องมุงคา ระดับจันทันและระดับระแนงให้ได้แนวและระยะถูกต้องตามที่กำหนดในแบบ และกรรมวิธีผู้ผลิต ระยะกระเบื้องและมุมลาดเอียงในการมุงหลังคาให้เป็นไปตามที่ระบุในแบบ ผู้รับจ้างจะต้องตรวจสอบความชำรุดบกพร่อง ความมั่นคง และรับผิดชอบต่อการชำรุด รั่วซึม ความไม่เรียบร้อยเมื่อมุงหลังคาเสร็จ

## งานสี

งานทาสีโลหะ ใช้สีน้ำมัน ให้ทาสีรองพื้นโลหะ 1 ชั้น และทาสีจริง 2 ชั้น

สีที่จะใช้ต้องนำมาไว้ในบริเวณที่ก่อสร้าง ในกระป๋องที่ผลิตโดยโรงงานของบริษัทผู้ผลิต มีตราออกชื่อบริษัทผู้ผลิต ชนิดที่ใช้ทา คำแนะนำในการทา และจะต้องเป็นสีใหม่ไม่เสื่อมคุณภาพ

โครงการ	ก่อสร้างห้องนำสาธารณะ	เขียนแบบ	นายฉวีรักษ์ อินทร์สุวรรณ ผู้ช่วยนายช่างเขียนแบบ	ตรวจสอบ	นายอุทิศ เฟิงสา หัวหน้าส่วนโยธา
แบบแสดง	รายการประกอบแบบ	เห็นชอบ	นายสุรพัฒน์ พิมพ์พรมมา รองปลัด อบต.หนองหินน้ำ	เห็นชอบ	นายธานี เลือสา ปลัด อบต.หนองหินน้ำ
สถานที่ก่อสร้าง	ที่ทำการ อบต.หนองหินน้ำ ต.หนองหินน้ำ อ.กุดข้าวปุ้น จ.อุบลราชธานี		อนุมัติ	นายคำลี กางกัน นายก อบต.หนองหินน้ำ	แผ่นที่ 1/7

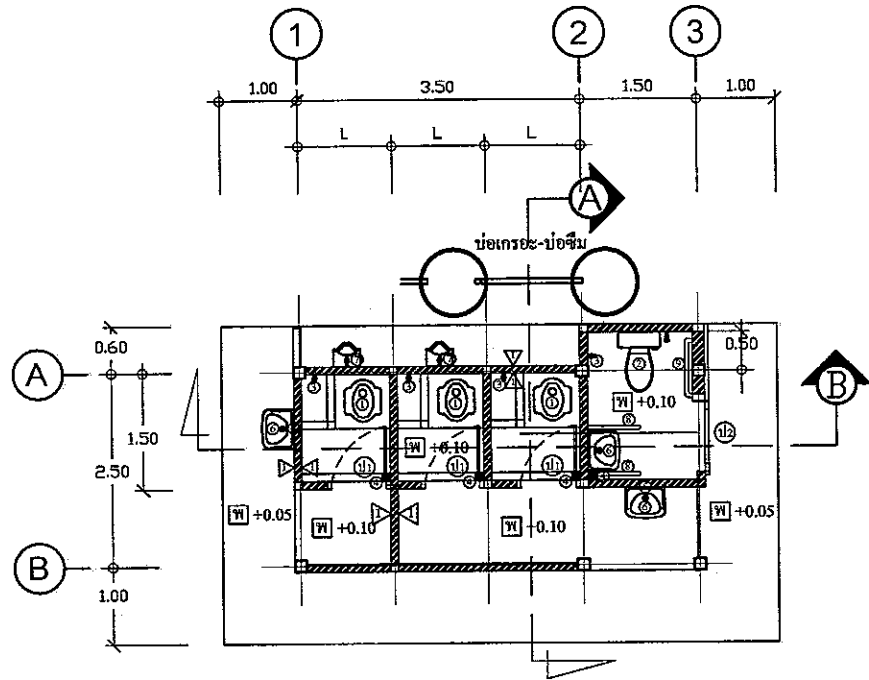

**รายการประกอบแบบ**

- ① โถส้วมนั่งยอง
- ② โถส้วมนั่งราบ
- ③ ก๊อกน้ำ
- ④ ตะแกรงคักผง 2"
- ⑤ กระจงกวาง 0.50x1.00 ม.
- ⑥ อ่างล้างหน้าเซรามิกแขวนผนัง
- ⑦ โถปัสสาวะพร้อมก๊อกน้ำแบบกด
- ⑧ ราวจับเสตนเลสรูปตัวยู
- ⑨ ราวจับเสตนเลสรูปตัวแอล
- พ พื้นผิวขัดหยาบ
- Ⓜ 1) ประตูนบาน PVC ขนาด 0.70x1.80 ม. วงกบ ไม้ 2"x4" พร้อมอุปกรณ์ บานพับ,มือจับ,กลอน
- Ⓜ 2) ประตูอลูมิเนียมบานเลื่อน ขนาด 0.90x2.00 ม. วงกบอลูมิเนียม พร้อมอุปกรณ์ครบชุด
- ▲ ผนังก่อคอนกรีตบล็อกฉาบปูนเรียบ



ทิศทางรูปด้าน

แปลนพื้น  
SCALE 1 : 100

โครงการ	ก่อสร้างห้องน้ำสาธารณะ	เขียนแบบ	นายถวัลย์ อินทร์สุวรรณ ผู้ช่วยนายช่างเขียนแบบ	ตรวจสอบ	นายอุทิศ เพ็งสา หัวหน้าส่วนโยธา
แบบแสดง	แปลนพื้น	เห็นชอบ	นายสุรพัฒน์ ทิมพิพรรณา รองปลัด อบต.หนองทันน้ำ	เห็นชอบ	นายธานี เสือสา ปลัด อบต.หนองทันน้ำ
สถานที่ก่อสร้าง	ที่ทำการ อบต.หนองทันน้ำ ต.หนองทันน้ำ อ.กุฉินาริ ปัน จ.อุบลราชธานี	อนุมัติ	นายลำลี กางกัน นาย อบต.หนองทันน้ำ	แผ่นที่	2/7

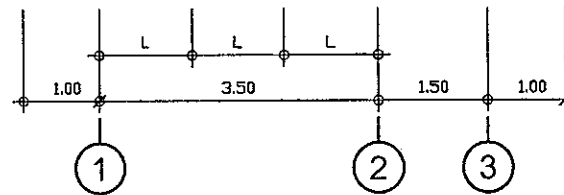
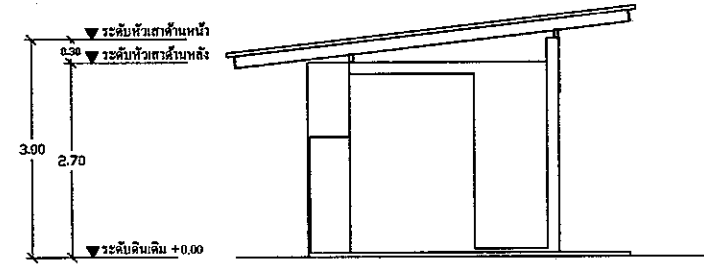
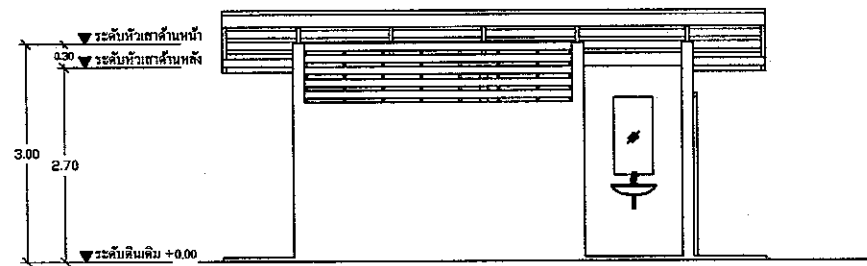

รูปด้าน A  
SCALE 1:100

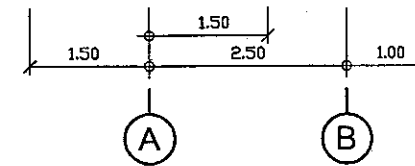

รูปด้าน B  
SCALE 1:100

โครงการ	ก่อสร้างห้องน้ำสาธารณะ	เขียนแบบ	นายถวัลย์ อินทร์สุวรรณ ผู้ช่วยนายช่างเขียนแบบ	ตรวจสอบ	นายอุทิศ เฟื่องสา หัวหน้าส่วนโยธา
แบบแสดง	รูปด้าน A, รูปด้าน B	เห็นชอบ	นายสุรพัฒน์ พิมพ์พรมา รองปลัด อบต.หนองทันน้ำ	เห็นชอบ	นายธานี เสือสา ปลัด อบต.หนองทันน้ำ
สถานที่ก่อสร้าง	ที่ทำการ อบต.หนองทันน้ำ ต.หนองทันน้ำ อ.กุดข้าวปุ้น จ.อุบลราชธานี	อนุมัติ	นายสำดี กางกัน นายก อบต.หนองทันน้ำ	แผ่นที่	3/7



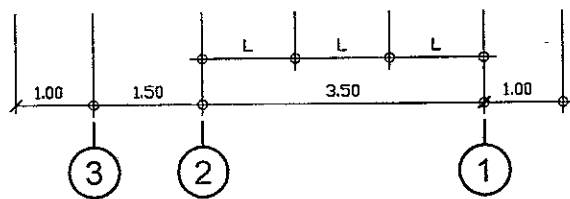
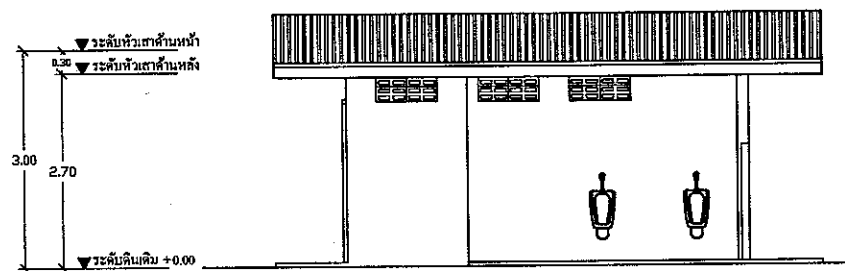

รูปด้าน C  
SCALE 1:100

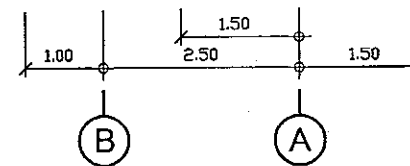
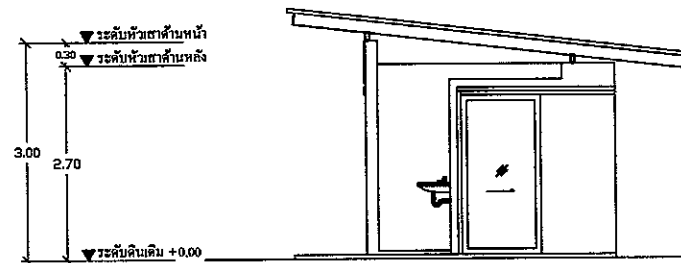

รูปด้าน D  
SCALE 1:100

โครงการ	ก่อสร้างห้องน้ำสาธารณะ	เขียนแบบ	นายถวัลย์ อินทร์ศร ผู้ช่วยนายช่างเขียนแบบ	ตรวจสอบ	นายอุทิศ เฟ็งสา หัวหน้าส่วนโยธา
แบบแสดง	รูปด้าน C, รูปด้าน D	เห็นชอบ	นายสุรพัฒน์ พิมพ์พรมมา รองปลัด อบต.หนองทันน้ำ	เห็นชอบ	นายธานี เสือสา ปลัด อบต.หนองทันน้ำ
สถานที่ก่อสร้าง	ที่ทำการ อบต.หนองทันน้ำ ต.หนองทันน้ำ อ.กุดข้าวปุ้น จ.อุบลราชธานี	อนุมัติ	นายสำลี กางกัน นายก อบต.หนองทันน้ำ		แผ่นที่ 4/7

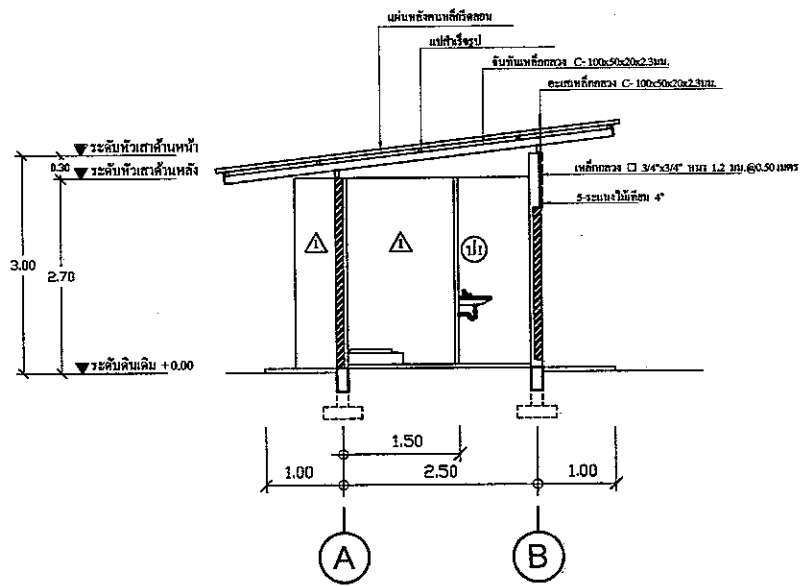

รูปตัด A

SCALE 1:100

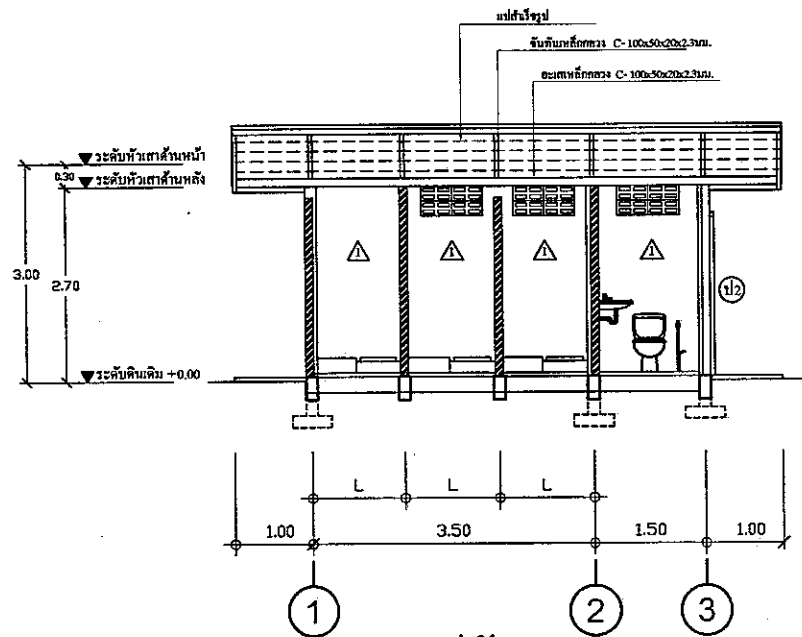

รูปตัด B

SCALE 1:100

โครงการ	ก่อสร้างห้องน้ำสาธารณะ	เขียนแบบ	นายอวิทย์ อินทร์ศร ผู้ช่วยนายช่างเขียนแบบ	ตรวจสอบ	นายอุทิศ เฟ็งสา หัวหน้าส่วนโยธา
แบบแสดง	รูปตัด A, รูปตัด B	เห็นชอบ	นายสุรพัฒน์ พิมพ์พรมมา รองปลัด อบต.หนองหันน้ำ	เห็นชอบ	นายธานี เสือสา ปลัด อบต.หนองหันน้ำ
สถานที่ก่อสร้าง	ที่ทำการ อบต.หนองหันน้ำ ต.หนองหันน้ำ อ.ภูซำปูน จ.อุบลราชธานี	อนุมัติ	นายลำลี กางกัน นายก อบต.หนองหันน้ำ	แผ่นที่	5/7

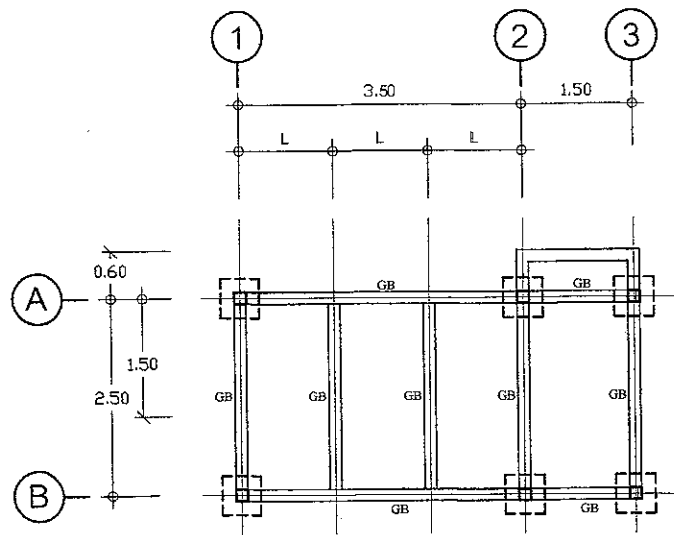

แปลนคานคอดิน, เสา, ฐานราก

SCALE

1 : 100

โครงการ	ก่อสร้างห้องน้ำสาธารณะ	เขียนแบบ	นายถวัลย์ อินทร์สุวรรณ ผู้ช่วยนายช่างเขียนแบบ	ตรวจสอบ	นายอุทิศ เฟื่องสา หัวหน้าส่วนโยธา
แบบแสดง	แปลนคานคอดิน, เสา, ฐานราก	เห็นชอบ	นายสุรพัฒน์ พิมพ์พรมมา รองปลัด อบต.หนองหันน้ำ	เห็นชอบ	นายธานี เสือสา ปลัด อบต.หนองหันน้ำ
สถานที่ก่อสร้าง	ที่ทำการ อบต.หนองหันน้ำ ต.หนองหันน้ำ อ.ภูซำปูน จ.อุบลราชธานี	อนุมัติ	นายสำลี กางกัน นายก อบต.หนองหันน้ำ	แผ่นที่	6/7

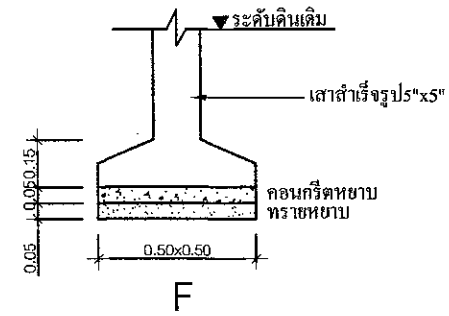
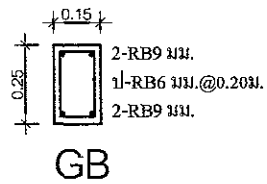
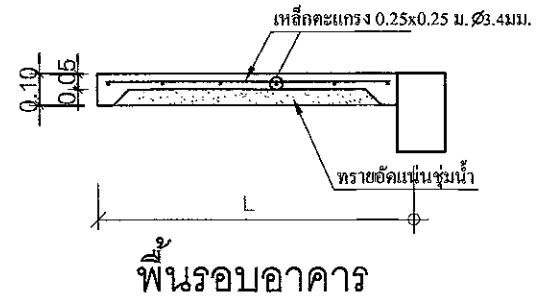
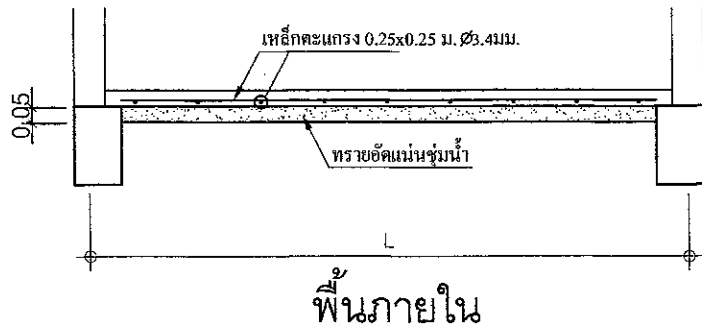

## ขยายโครงสร้าง

SCALE 1:25

โครงการ	ก่อสร้างห้องน้ำสาธารณะ	เขียนแบบ	นายถวัลย์ อินทร์ศวรร ผู้ช่วยนายช่างเขียนแบบ	ตรวจสอบ	นายอุทิศ เฟ็งสา หัวหน้าส่วนโยธา
แบบแสดง	ขยายโครงสร้าง	เห็นชอบ	นายสุรพัฒน์ พิมพ์พรมมา รองปลัด อบต.หนองทันน้ำ	เห็นชอบ	นายธานี เลือสา ปลัด อบต.หนองทันน้ำ
สถานที่ก่อสร้าง	ที่ทำการ อบต.หนองทันน้ำ ต.หนองทันน้ำ อ.กุดข้าวปุ้น จ.อุบลราชธานี	อนุมัติ	นายสำลี กางกัน นายก อบต.หนองทันน้ำ	แผ่นที่	777